

MANUALE D'USO E MANUTENZIONE
MANUEL D'UTILISATION ET D'ENTRETIEN



RAVELLI

il fuoco intelligente



DAFNE • DAFNE VIEW

	SCHEDA PRODOTTO	PRODUCT DATASHEET
	FICHE DE PRODUIT	PRODUCTKAART
	PRODUKTDATENBLATT	FICHA DEL PRODUCTO

EU 2015/1186

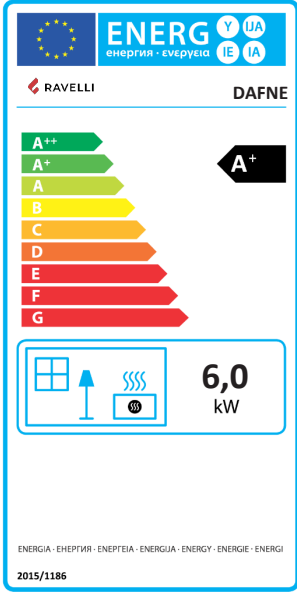
	Marca / Trademark / Marque / Merk / Marke / Marca	Ravelli
	Modello / Model / Modèle / Model / Modell / Modelo	DAFNE
	Classe di efficienza energetica / Energy Efficiency class / Classe d'Efficacité Énergétique / Energie-efficiëntieklasse / Energieeffizienzklasse / Clase de eficiencia energética	A+
	Potenza termica diretta / Direct thermal power / Puissance thermique directe / Directe warmteafgifte / Direkte Wärmeleistung / Potencia calorífica directa	6,0 kW
	Potenza termica indiretta / Indirect thermal power / Puissance thermique indirecte / Indirecte warmteafgifte / Indirekte Wärmeleistung / Potencia calorífica indirecta	--
	Indice di efficienza energetica / Energy Efficiency Index / Índice de eficiencia energética / Energie-efficiëntie-index / Energieeffizienzindex / Índice de eficiencia energética	113
	Efficienza utile (Potenza nominale) / Useful efficiency (Nominal power) / Rendement utile (puissance nominale) / Nuttig rendement (bij nominale) / Brennstoff-Energieeffizienz (Nennwärmeleistung) / Eficiencia energética útil (potencia nominal)	85,0 %
	Efficienza utile (Potenza ridotta) / Useful efficiency (Reduced power) / Rendement utile (puissance minimale) / Nuttig rendement (bij minimale) / Brennstoff-Energieeffizienz (Mindestlast) / Eficiencia energética útil (potencia mínima)	-- %
	Rispettare le avvertenze e le indicazioni di installazione e manutenzione periodica riportate nel manuale di istruzioni. / Comply with the warnings and instructions concerning installation and routine maintenance provided in the instruction manual. / Respecter les avertissements et les indications sur l'installation et l'entretien périodique fournis dans le manuel d'instructions. / Neem de waarschuwingen en instructies voor installatie en periodiek onderhoud in acht zoals aangegeven in de hoofdstukken van de gebruiksaanwijzing. / Beachten Sie die Warnungen und Hinweise betreffend die Installation und regelmäßige Wartung in der Bedienungsanleitung. / Respete las advertencias y las indicaciones de instalación y mantenimiento periódico, detalladas en los capítulos del manual de instrucciones.	

	PRODUCT DATASHEET	FICHA DO PRODUTO
	ΔΕΛΤΙΟ ΠΡΟΪΟΝΤΟΣ	PRODUKTBLAD
	KARTA PRODUKTU	PODATKOVNI LIST IZDELKA

EU 2015/1186

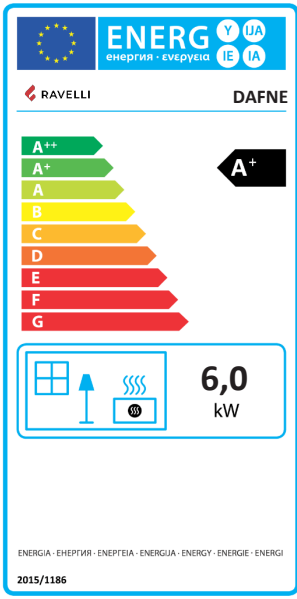
	Trademark / Marca / Μάρκα / Mærke / Marka / Blagovna znamka	Ravelli
	Model / Modelo / Μοντέλο / Model / Model / Model	DAFNE
	Energy Efficiency class / Classe de Eficiència Energética / Κατηγορία ενεργειακής απόδοσης / Energiklasse / Klasa efektywności energetycznej / Razred energetske učinkovitosti	A+
	Direct thermal power / Potência calorífica direta / Άμεση θερμική ισχύς / Direkte varmeydelse / Bezpośrednia moc produktu / Neposredna izhodna toplotna moč	6,0 kW
	Indirect thermal power / Potência calorífica indireta / Έμμεση θερμική ισχύς / Indirekte varmeydelse / Pośrednia moc produktu / Posredna izhodna toplotna moč	--
	Energy Efficiency Index / Índice de eficiência energética / Δείκτης ενεργειακής απόδοσης / Indeks energieffektivitet / Wskaźnik efektywności energetycznej / Kazalo energetske učinkovitosti	113
	Useful efficiency (Nominal power) / Eficiència energética útil (potència nominal) / Ωφέλιμη ενεργειακή απόδοση (ονομαστική ισχύς) / Virkningsgrad (nominel varmeydelse) / Sprawność użytkowa (nominalnej mocy) / izkoristek energije (nazivni izhodni moči)	85,0 %
	Useful efficiency (Reduced power) / Eficiència energética útil (potència mínima) / Ωφέλιμη ενεργειακή απόδοση (ελάχιστο ισχύς) / Virkningsgrad (mindste varmeydelse) / Sprawność użytkowa (minimalnym mocy) / izkoristek energije (nazivni izhodni moči)	-- %
	Comply with the warnings and instructions concerning installation and routine maintenance provided in the instruction manual. / Respeitar as advertências e as indicações de instalação e manutenção periódica referidas nos capítulos do manual de instruções. / Τηρείτε τις προειδοποιήσεις και τις οδηγίες εγκατάστασης και περιοδικής συντήρησης που αναφέρονται στα κεφάλαια του εγχειριδίου των οδηγιών. / Overhold advarslerne og angivelserne for installation og vedligeholdelse, som angivet i kapitel i brugsvejledningen. / Należy przestrzegać ostrzeżeń i wskazówek dotyczących instalacji i okresowej konserwacji podanych w rozdziałach w instrukcji obsługi. / Upoštevajte opozorila in navodila za namestitve in redno vzdrževanje, navedena v poglavjih priručnika z navodili.	

	SCHEDA PRODOTTO	PRODUCT DATASHEET
	FICHE DE PRODUIT	PRODUCTKAART
	PRODUKTDATENBLATT	FICHA DEL PRODUCTO

EU 2015/1186

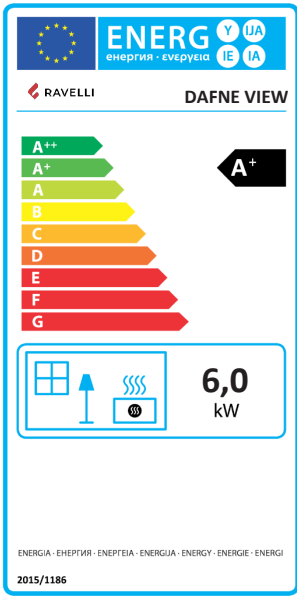
	Marca / Trademark / Marque / Merk / Marke / Marca	Ravelli
	Modello / Model / Modèle / Model / Modell / Modelo	DAFNE VIEW
	Classe di efficienza energetica / Energy Efficiency class / Classe d'Efficacité Énergétique / Energie-efficiëntieklasse / Energieeffizienzklasse / Clase de eficiencia energética	A+
	Potenza termica diretta / Direct thermal power / Puissance thermique directe / Directe warmteafgifte / Direkte Wärmeleistung / Potencia calorífica directa	6,0 kW
	Potenza termica indiretta / Indirect thermal power / Puissance thermique indirecte / Indirecte warmteafgifte / Indirekte Wärmeleistung / Potencia calorífica indirecta	--
	Indice di efficienza energetica / Energy Efficiency Index / Índice de eficiencia energética / Energie-efficiëntie-index / Energieeffizienzindex / Índice de eficiencia energética	113
	Efficienza utile (Potenza nominale) / Useful efficiency (Nominal power) / Rendement utile (puissance nominale) / Nuttig rendement (bij nominale) / Brennstoff-Energieeffizienz (Nennwärmeleistung) / Eficiencia energética útil (potencia nominal)	85,0 %
	Efficienza utile (Potenza ridotta) / Useful efficiency (Reduced power) / Rendement utile (puissance minimale) / Nuttig rendement (bij minimale) / Brennstoff-Energieeffizienz (Mindestlast) / Eficiencia energética útil (potencia mínima)	-- %
	Rispettare le avvertenze e le indicazioni di installazione e manutenzione periodica riportate nel manuale di istruzioni. / Comply with the warnings and instructions concerning installation and routine maintenance provided in the instruction manual. / Respecter les avertissements et les indications sur l'installation et l'entretien périodique fournis dans le manuel d'instructions. / Neem de waarschuwingen en instructies voor installatie en periodiek onderhoud in acht zoals aangegeven in de hoofdstukken van de gebruiksaanwijzing. / Beachten Sie die Warnungen und Hinweise betreffend die Installation und regelmäßige Wartung in der Bedienungsanleitung. / Respete las advertencias y las indicaciones de instalación y mantenimiento periódico, detalladas en los capítulos del manual de instrucciones.	

	PRODUCT DATASHEET	FICHA DO PRODUTO
	ΔΕΛΤΙΟ ΠΡΟΪΟΝΤΟΣ	PRODUKTBLAD
	KARTA PRODUKTU	PODATKOVNI LIST IZDELKA

EU 2015/1186

	Trademark / Marca / Μάρκα / Mærke / Marka / Blagovna znamka	Ravelli
	Model / Modelo / Μοντέλο / Model / Model / Model	DAFNE VIEW
	Energy Efficiency class / Classe de Eficiència Energética / Κατηγορία ενεργειακής απόδοσης / Energiklasse / Klasa efektywności energetycznej / Razred energetske učinkovitosti	A+
	Direct thermal power / Potência calorífica direta / Άμεση θερμική ισχύς / Direkte varmeydelse / Bezpośrednia moc produktu / Neposredna izhodna toplotna moč	6,0 kW
	Indirect thermal power / Potência calorífica indireta / Έμμεση θερμική ισχύς / Indirekte varmeydelse / Pośrednia moc produktu / Posredna izhodna toplotna moč	--
	Energy Efficiency Index / Índice de eficiência energética / Δείκτης ενεργειακής απόδοσης / Indeks energieeffektivitet / Wskaźnik efektywności energetycznej / Kazalo energetske učinkovitosti	113
	Useful efficiency (Nominal power) / Eficiència energética útil (potència nominal) / Ωφέλιμη ενεργειακή απόδοση (ονομαστική ισχύς) / Virkningsgrad (nominel varmeydelse) / Sprawność użytkowa (nominalnej mocy) / izkoristek energije (nazivni izhodni moči)	85,0 %
	Useful efficiency (Reduced power) / Eficiència energética útil (potència mínima) / Ωφέλιμη ενεργειακή απόδοση (ελάχιστο ισχύς) / Virkningsgrad (mindste varmeydelse) / Sprawność użytkowa (minimalnym mocy) / izkoristek energije (nazivni izhodni moči)	-- %
	Comply with the warnings and instructions concerning installation and routine maintenance provided in the instruction manual. / Respeitar as advertências e as indicações de instalação e manutenção periódica referidas nos capítulos do manual de instruções. / Τηρείτε τις προειδοποιήσεις και τις οδηγίες εγκατάστασης και περιοδικής συντήρησης που αναφέρονται στα κεφάλαια του εγχειριδίου των οδηγιών. / Overhold advarslerne og angivelserne for installation og vedligeholdelse, som angivet i kapitel i brugsvejledningen. / Należy przestrzegać ostrzeżeń i wskazówek dotyczących instalacji i okresowej konserwacji podanych w rozdziałach w instrukcji obsługi. / Upoštevajte opozorila in navodila za namestitev in redno vzdrževanje, navedena v poglavjih priročnika z navodili.	

Prefazione

Gentile Cliente, la ringraziamo per la preferenza accordataci scegliendo una nostra stufa.

La invitiamo a leggere attentamente questo manuale prima di accingersi alla sua installazione e al suo utilizzo, al fine di poterne sfruttare al meglio e in totale sicurezza tutte le caratteristiche. In esso sono contenute tutte le informazioni necessarie per una corretta installazione, messa in funzione, modalità di utilizzo, pulizia, manutenzione, ecc.

Conservare il presente manuale in luogo idoneo, non mettere da parte questo manuale senza averlo letto.

Installazioni scorrette, manutenzioni non effettuate correttamente, uso improprio del prodotto sollevano il Costruttore da ogni eventuale danno derivante dall'uso della stufa.

Per ulteriori chiarimenti o necessità contatti il suo Centro di Assistenza Tecnica Autorizzata da Ravelli.

Tutti i diritti sono riservati. Nessuna parte di questo manuale d'istruzioni potrà essere riprodotta o trasmessa con qualsiasi mezzo elettronico o meccanico, incluso fotocopia, registrazione o qualsiasi altro sistema di memorizzazione, per altri propositi che non siano l'uso esclusivamente personale dell'acquirente, senza espresso permesso scritto del Costruttore.

Sommario	5
Prefazione	5
IDENTIFICAZIONE	7
Identificazione della stufa.....	7
Identificazione del costruttore	7
Targa di identificazione	7
Norme di riferimento	7
GARANZIA	11
Certificato di garanzia	11
Condizioni di garanzia	11
Info e problemi.....	11
INFORMAZIONI GENERALI	12
Fornitura e conservazione	12
Lingua	12
Simbologia utilizzata all'interno del manuale	12
SICUREZZE	12
Avvertenze generali di sicurezza	12
Rischi residui	13
Obblighi e divieti	14
Obblighi.....	14
Divieti	15
CARATTERISTICHE TECNICHE	16
Dati tecnici Dafne e Dafne View	16
Tavola tecnica Dafne e Dafne view.....	17
Combustibili non ammessi.....	18
TRASPORTO E INSTALLAZIONE	18
Avvertenze di sicurezza per il trasporto e l'installazione	18
Imballo	19
Predisposizioni per il sistema evacuazione fumi	19
Canna fumaria	19
Comignolo	20
Installazione	20
Requisiti del locale di installazione	20
Collegamento canna fumaria	23
Collaudo e messa in servizio	23
Comandi ed utilizzo.....	23
PROCEDURE DI UTILIZZO	24
Verifiche prima dell'accensione	24
Accensione della stufa.....	24
Regolazione della combustione.....	25
Spegnimento stufa	25
MANUTENZIONE	26
Avvertenze di sicurezza per la manutenzione	26
Pulizia	26
Pulizia della camera di combustione	27
Pulizia del cassetto cenere	27
Pulizia del vetro	27
Manutenzione straordinaria.....	27
Rimozione delle piastrelle di refrattario	27
Controllo delle guarnizioni	28
STOCCAGGIO E SMALTIMENTO	29
Messa a riposo (fine stagione)	29
Smaltimento	29
CASISTICA GUASTI	29
La stufa non funziona	29
Accensione difficoltosa	29
Perdita di fumo	29
Il vetro si sporca facilmente	29

IDENTIFICAZIONE**Identificazione della stufa**

Tipologia di prodotto	STUFA A LEGNA
Marchio	Ravelli
Modello	Dafne

Identificazione del costruttore

Costruttore	AICO S.p.A. Via Kupfer, 31 - 25036 Palazzolo sull'Oglio (BS) ITALY Tel. +39 030 7402939 Fax +39 030 7301758 www.ravelligroup.it info@ravelligroup.it
--------------------	---

Targa di identificazione

Sulla stufa è installata una targa di identificazione sulla quale sono incisi i dati della stessa.

Product: DAFNE, DAFNE VIEW		CE 20	
Freestanding room heater fired by solid fuel			
Standard: EN 13240:2001/A2:2004/AC:2007			
Minimum distance to adjacent combustible materials: Side: 350 mm - Back: 150 mm - Front: 850 mm			
Emission of CO in combustion products (13% O ₂)	:	673 mg/Nm ³	
Emission of NOx in combustion products (13% O ₂)	:	91 mg/Nm ³	
Emission of OGC in combustion products (13% O ₂)	:	45 mg/Nm ³	
Emission of PM in combustion products (13% O ₂)	:	18 mg/Nm ³	
Flue gas temperature	:	203 °C	
Nominal heat output	:	6 kW	
Efficiency	:	85.02 %	
Fuel type	:	Wood	
Operation type	:	Intermittent	
Reaction to fire	:	A1	
The appliance can be used in a shared flue Approved by: DTI, NB.no 1235			
Follow user's instructions. Use only recommended fuels. Montage- und Bedienungsanleitung beachten. Verwenden Sie nur empfohlenen Brennstoffen. Respectez les consignes d'utilisation. Utilisez uniquement les combustibles recommandés.			
Manufacturer: AICO S.p.A. Via Kupfer 31 25036 Palazzolo sull'Oglio - Brescia (Italy)			

Country	Classification	Standard	Approved by
EUR	Intermittent	EN 13240	DTI, NB.no 1235
NORWAY		NS 3058	DTI, NB.no 1235
GERMANY	Stufe 2	1. BImSchV	DTI, NB.no 1235
ITALIA	4 stelle	DM n.186, 7/11/2017	DTI, NB.no 1235

Lot no: 000000 2020	Pin: 000
---------------------	----------

Norme di riferimento

Le stufe Dafne, Dafne view, oggetto del presente manuale, sono conformi al regolamento:

305/2011 REGOLAMENTO PRODOTTI DA COSTRUZIONE

E rispettano la seguente norma armonizzata:

EN 13240

Tutti i regolamenti locali, inclusi quelli riferiti alle Norme nazionali ed europee devono essere rispettati nell'installazione dell'apparecchio.



phone + 39 030 7402939
 mail info@ravelligroup.it

web ravelligroup.it

DICHIARAZIONE DI PRESTAZIONE

Dichiarazione di prestazione in accordo con il Regolamento (UE) 305/2011

n. : 234CPR13.07



- Codice di identificazione unico del prodotto-tipo:
L0001CC01, apparecchio per il riscaldamento domestico alimentato a combustibile solido
EN13240:2001/A2:2004/AC:2007
- Modello, lotto, serie o qualsiasi altro elemento che consenta l'identificazione del prodotto da costruzione ai sensi dell'articolo 11, paragrafo 4:
DAFNE
- Uso o usi previsti del prodotto da costruzione, conformemente alla relativa specifica tecnica armonizzata, come previsto dal fabbricante:
Apparecchio per il riscaldamento domestico alimentato a combustibile solido
- Nome, denominazione commerciale registrata o marchio registrato e indirizzo del fabbricante ai sensi dell'art. 11, par. 5:
Ravelli
 Per conto di: **Aico S.p.A.** da: **Scan A/S**
via Kupfer, 31 **Glasvænget 3-9**
25036, Palazzolo sull'oglio (BS) - Italia **5492 Vissenbjerg DK**
- Se opportuno, nome e indirizzo del mandatario il cui mandato copre i compiti di cui all' Articolo 12, paragrafo 2:

- Sistema o sistemi di valutazione e verifica della costanza della prestazione del prodotto da costruzione di cui all'allegato V:
Sistema 3
- Nel caso di una dichiarazione di prestazione relativa ad un prodotto da costruzione che rientra nell'ambito di applicazione di una norma armonizzata:
L'organismo notificato Danish TI (NB 1235) ha determinato il prodotto-tipo in base a prove di tipo secondo il sistema 3 ed ha rilasciato il rapporto di prova 300-ELAB-2462-EN nom rev.1
- Prestazioni dichiarate

Specifica tecnica armonizzata:	EN13240:2001/A2:2004/AC:2007
Caratteristiche Essenziali	Prestazione
Sicurezza antincendio	
Reazione al fuoco	A1
Distanza da materiali combustibili	Minime distanze (mm): posteriore = 150 lati = 350 frontale = 850 soffitto = -- pavimento = 0
Rischio di fuoriuscita di braci incandescenti	Conforme
Emissione di prodotti della combustione (al 13% di O ₂)	Potenza termica nominale CO 0,054 % - 673 mg/Nm ³ NOx 91 mg/Nm ³ OGC 45 mg/Nm ³ PM 18 mg/Nm ³
Temperatura superficiale	Conforme
Sicurezza elettrica	Conforme
Pulizia	Conforme
Pressione massima di esercizio	--
Temperatura fumi a potenza termica nominale	203 °C
Resistenza meccanica (per sopportare un camino/una canna fumaria)	NPD
Potenza termica nominale	6,0 kW
Potenza termica resa in ambiente	6,0 kW
Potenza termica ceduta all'acqua	--
Rendimento	η 85,02 % Alla potenza termica nominale

- La prestazione del prodotto di cui ai punti 1 e 2 è conforme alla prestazione dichiarata di cui al punto 8. Si rilascia la presente dichiarazione di prestazione sotto la responsabilità esclusiva del fabbricante di cui al punto 4.

Firmato a nome e per conto del fabbricante da **Claudio Mezzalana, Operations Manager**

Luogo **Vissenbjerg**

Data **04/05/2020**

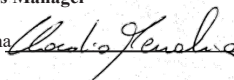
Firma 



phone + 39 030 7402939
 mail info@ravelligroup.it

web ravelligroup.it

DICHIARAZIONE DI PRESTAZIONE

Dichiarazione di prestazione in accordo con il Regolamento (UE) 305/2011

n. : 235CPR13.07



- Codice di identificazione unico del prodotto-tipo:
L0002DC01, apparecchio per il riscaldamento domestico alimentato a combustibile solido
EN13240:2001/A2:2004/AC:2007
- Modello, lotto, serie o qualsiasi altro elemento che consenta l'identificazione del prodotto da costruzione ai sensi dell'articolo 11, paragrafo 4:
DAFNE VIEW
- Uso o usi previsti del prodotto da costruzione, conformemente alla relativa specifica tecnica armonizzata, come previsto dal fabbricante:
Apparecchio per il riscaldamento domestico alimentato a combustibile solido
- Nome, denominazione commerciale registrata o marchio registrato e indirizzo del fabbricante ai sensi dell'art. 11, par. 5:
Ravelli
 Per conto di: **Aico S.p.A.** da: **Scan A/S**
via Kupfer, 31 **Glasvænget 3-9**
25036, Palazzolo sull'oglio (BS) - Italia **5492 Vissenbjerg DK**
- Se opportuno, nome e indirizzo del mandatario il cui mandato copre i compiti di cui all'Articolo 12, paragrafo 2:

- Sistema o sistemi di valutazione e verifica della costanza della prestazione del prodotto da costruzione di cui all'allegato V:
Sistema 3
- Nel caso di una dichiarazione di prestazione relativa ad un prodotto da costruzione che rientra nell'ambito di applicazione di una norma armonizzata:
L'organismo notificato Danish TI (NB 1235) ha determinato il prodotto-tipo in base a prove di tipo secondo il sistema 3 ed ha rilasciato il rapporto di prova 300-ELAB-2462-EN nom rev.1
- Prestazioni dichiarate

Specifica tecnica armonizzata:	EN13240:2001/A2:2004/AC:2007
Caratteristiche Essenziali	Prestazione
Sicurezza antincendio	
Reazione al fuoco	A1
Distanza da materiali combustibili	Minime distanze (mm): posteriore = 150 lati = 350 frontale = 850 soffitto = -- pavimento = 0
Rischio di fuoriuscita di braci incandescenti	Conforme
Emissione di prodotti della combustione (al 13% di O ₂)	Potenza termica nominale CO 0,054 % - 673 mg/Nm ³ NOx 91 mg/Nm ³ OGC 45 mg/Nm ³ PM 18 mg/Nm ³
Temperatura superficiale	Conforme
Sicurezza elettrica	Conforme
Pulizia	Conforme
Pressione massima di esercizio	--
Temperatura fumi a potenza termica nominale	203 °C
Resistenza meccanica (per sopportare un camino/una canna fumaria)	NPD
Potenza termica nominale	6,0 kW
Potenza termica resa in ambiente	6,0 kW
Potenza termica ceduta all'acqua	--
Rendimento	η 85,02 % Alla potenza termica nominale

- La prestazione del prodotto di cui ai punti 1 e 2 è conforme alla prestazione dichiarata di cui al punto 8. Si rilascia la presente dichiarazione di prestazione sotto la responsabilità esclusiva del fabbricante di cui al punto 4.

Firmato a nome e per conto del fabbricante da **Claudio Mezzalana, Operations Manager**

Luogo **Vissenbjerg**

Data **04/05/2020**

Firma

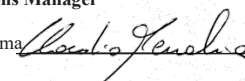

ATTESTATO DEL PRODUTTORE

Rilasciato ai sensi della legge n.449 del 27/12/97 e della Circolare Ministero delle Finanze n.57/E del 24/02/98 (riguardanti le agevolazioni fiscali su interventi di recupero del patrimonio edilizio); prorogato dalla legge n.488 del 23/12/99 e dalla Finanziaria 2001.

Aico S.p.A. attesta che i prodotti

DAFNE - DAFNE VIEW

rientrano tra le tipologie di opere finalizzate al risparmio energetico (a norma della Legge 10/91 e D.P.R. 26/08/93 n.412) ammesse ad usufruire dei benefici fiscali connessi al contenimento dei consumi energetici negli edifici, ai sensi dell'art.1 comma g del Decreto Ministeriale 15/02/92 (Gazzetta Ufficiale del 09/05/92 n. 107).

I prodotti in oggetto rientrano infatti tra i generatori di calore che utilizzano come fonte energetica prodotti vegetali e che in condizione di regime presentano un rendimento, misurato con metodo diretto, non inferiore al 70%.

Aico S.p.A.

GARANZIA

Certificato di garanzia

Ravelli ringrazia per la fiducia accordata con l'acquisto di un suo prodotto ed invita l'acquirente a:

- prendere visione delle istruzioni per l'installazione, utilizzo e manutenzione del prodotto.
- prendere visione delle condizioni di garanzia sotto riportate.

Condizioni di garanzia

La garanzia al Cliente viene riconosciuta dal Rivenditore secondo i termini di legge. Il tagliando di garanzia deve essere compilato in tutte le sue parti. Il Cliente ha la responsabilità di verificare l'avvenuta compilazione e spedizione da parte del Rivenditore (o occuparsi direttamente della spedizione) del tagliando di garanzia e della copia dello scontrino fiscale/fattura entro 8 giorni dall'acquisto.

Il tagliando di garanzia e la copia dello scontrino fiscale /fattura devono essere spediti al seguente indirizzo:

Ravelli presso Aico SpA
Via Kupfer, 31
25036 Palazzolo s/O
Brescia (ITALIA)

Il Rivenditore riconosce la garanzia solamente nel caso in cui non ci siano state manomissioni del prodotto e solo se l'installazione sia stata fatta a norma e secondo le prescrizioni del Costruttore.

La garanzia limitata copre i difetti dei materiali di fabbricazione, purché il prodotto non abbia subito rotture causate da un uso non corretto, incuria, errato allacciamento, manomissioni, errori di installazione.

La garanzia decade se anche una sola prescrizione riportata in questo manuale non viene rispettata.

Non sono coperti da garanzia:

- i refrattari della camera di combustione;
- il vetro della porta;
- le guarnizioni;
- la verniciatura;
- la griglia di combustione in acciaio inossidabile o in ghisa;
- le maioliche a colo;
- eventuali danni arrecati da una inadeguata installazione e/o utilizzo del prodotto e/o mancanze del consumatore.

L'impiego di legna di qualità scadente o di qualsiasi altro combustibile non autorizzato potrebbe danneggiare componenti del prodotto determinando la cessazione della garanzia su di essi e l'annessa responsabilità del produttore.

Pertanto si consiglia l'utilizzo di legna di buona qualità che risponde ai requisiti elencati nel capitolo dedicato.

Tutti i danni causati dal trasporto non sono riconosciuti, per questo motivo si raccomanda di controllare accuratamente la merce al ricevimento, avvisando immediatamente il Rivenditore di ogni eventuale danno.

Info e problemi

I Rivenditori autorizzati Ravelli fruiscono di una rete di Centri di Assistenza Tecnica addestrati per soddisfare le esigenze dei Clienti. Per qualsiasi informazione o richiesta di assistenza, preghiamo il Cliente di contattare il proprio Rivenditore o Centro Assistenza Tecnica.

INFORMAZIONI GENERALI

Fornitura e conservazione

Il manuale è fornito in formato cartaceo.

Conservare il presente manuale a corredo della stufa, in modo da poter essere facilmente consultato dall'utente.

Il manuale è parte integrante ai fini della sicurezza, pertanto:

- **deve essere conservato integro** (in tutte le sue parti). Qualora fosse smarrito o risultasse rovinato occorre richiederne immediatamente una copia;
- **deve seguire la stufa fino alla demolizione** (anche in caso di spostamenti, vendita, noleggio, affitto, ecc....).

La Ditta Costruttrice declina ogni responsabilità per uso improprio della stufa e/o per danni causati in seguito ad operazioni non contemplate nella documentazione tecnica.



Lingua

Il manuale originale è stato redatto in lingua italiana.

Eventuali traduzioni in lingue aggiuntive devono essere effettuate partendo dalle istruzioni originali.

Il Costruttore si ritiene responsabile per le informazioni contenute nelle istruzioni originali; le traduzioni in lingue diverse non possono essere completamente verificate, per cui se viene rilevata un'incongruenza è necessario attenersi al testo in lingua originale o contattare il nostro Ufficio Documentazione Tecnica.

Simbologia utilizzata all'interno del manuale

simbolo	definizione
	Simbolo utilizzato per identificare informazioni di particolare importanza all'interno del manuale. Le informazioni riguardano anche la sicurezza degli utenti coinvolti nell'utilizzo della stufa.
	Simbolo utilizzato per identificare avvertenze importanti per la sicurezza dell'utente e/o della stufa.

SICUREZZE

Avvertenze generali di sicurezza









 **Leggere attentamente il presente manuale di istruzioni prima dell'installazione e dell'utilizzo della stufa. Il mancato rispetto di quanto prescritto nel presente manuale può comportare il decadimento della garanzia e/o provocare danni a cose e/o persone.**

 **Non utilizzare la stufa come inceneritore o in qualsiasi altro modo diverso da quello per cui è stato concepito.**

 **Non utilizzare combustibile diverso da legna da ardere. È severamente vietato l'utilizzo di combustibili liquidi.**

 **Non utilizzare combustibile diverso da legna da ardere. È severamente vietato l'utilizzo di combustibili liquidi.**

 **È vietato far funzionare la stufa con la porta o cassetto ceneri aperti o con il vetro rotto. È consentito aprire la porta solo durante l'accensione e le operazioni di ricarica.**

-  Non toccare le superfici calde della stufa senza gli adeguati mezzi di protezione, in modo da evitare scottature. Quando è in funzione, le superfici esterne raggiungono temperature elevate al tatto.
-  È vietato apportare modifiche non autorizzate alla stufa.
-  L'installazione, la verifica dell'impianto, la verifica del funzionamento e la taratura iniziale della stufa devono essere eseguite esclusivamente da personale qualificato ed autorizzato.
-  La stufa deve essere collegata ad una canna fumaria singola che garantisca il tiraggio dichiarato dal Costruttore e che rispetti le norme di installazione previste nel luogo di installazione.
-  Il locale dove è installata la stufa deve essere dotato di presa d'aria.
-  Prima di utilizzare la stufa occorre conoscere la posizione e la funzione dei comandi.
-  In caso di incendio della canna fumaria chiamare i Vigili del Fuoco.
-  Utilizzare solo parti di ricambio originali. Qualsiasi manomissione e/o sostituzione non autorizzata da Ravelli può causare pericoli per l'incolumità dell'utente.

Rischi residui

La progettazione della stufa è stata eseguita in modo da garantire i requisiti essenziali di sicurezza per l'utente.

La sicurezza, per quanto possibile, è stata integrata nel progetto e nella costruzione della stufa.

Per ogni rischio residuo viene fornita una descrizione del rischio e della zona o parte oggetto del rischio residuo (a meno che non si tratti di un rischio valido per tutta la stufa). Vengono anche fornite informazioni procedurali su come poter evitare il rischio e sul corretto utilizzo dei dispositivi di protezione individuale previsti e prescritti dal Costruttore.

r i s c h i o residuo	descrizione ed informazioni procedurali
Rischio di ustione 	Quando la stufa è in funzione può raggiungere temperature elevate al tatto, specialmente nelle superfici esterne. Prestare attenzione per evitare scottature ed eventualmente utilizzare gli appositi attrezzi. Usare il guanto fornito per aprire la porta per le operazioni di ricarica e per regolare l'aria primaria.

Uso scorretto ragionevolmente prevedibile

L'uso scorretto ragionevolmente prevedibile, viene di seguito elencato:

- utilizzo della stufa come inceneritore;
- utilizzo della stufa con combustibile differente da legna da ardere;
- utilizzo della stufa con combustibili liquidi;
- utilizzo della stufa con porta aperta cassetto ceneri estratto.

Qualsiasi altro impiego dell'apparecchiatura rispetto a quello previsto deve essere preventivamente autorizzato per iscritto dal Costruttore. In mancanza di tale autorizzazione scritta, l'impiego è da considerare "uso improprio". È esclusa qualsiasi responsabilità contrattuale ed extracontrattuale del Costruttore per danni causati a persone, animali o cose, da errori di installazione, di regolazione, di manutenzione e da usi impropri.

Obblighi e divieti

Obblighi

L'utente non deve:

- leggere il presente manuale di istruzioni prima di compiere qualsiasi operazione sulla stufa;
- l'apparecchio può essere utilizzato da bambini di età non inferiore a 8 anni e da persone con ridotte capacità fisiche, sensoriali o mentali, o prive di esperienza o della necessaria conoscenza, purchè sotto sorveglianza;
- non utilizzare la stufa in modo improprio, cioè per usi diversi da quelli indicati nel paragrafo "USO PREVISTO";
- è severamente vietato l'utilizzo di combustibili liquidi infiammabili per l'accensione;
- tenere ad opportuna distanza di sicurezza oggetti non resistenti al calore e/o infiammabili;
- alimentare la stufa solo ed esclusivamente con legna aventi le caratteristiche descritte nel presente manuale;
- collegare la stufa ad una canna fumaria a norma;
- collegare la stufa all'aspirazione tramite un tubo o presa d'aria dall'esterno;

- effettuare gli interventi di manutenzione sempre a stufa spenta e fredda;
- eseguire le operazioni di pulizia con la frequenza indicata nel presente manuale;
- utilizzare ricambi originali consigliati dal Costruttore.

Divieti

L'utente non deve:

- rimuovere o modificare senza autorizzazione i dispositivi di sicurezza;
 - compiere di propria iniziativa operazioni o manovre che non sono di sua competenza ovvero che possono compromettere la sicurezza propria o di altre persone;
 - utilizzare combustibili diversi da legna da ardere e da quelli indicati per l'accensione
 - utilizzare la stufa come inceneritore;
 - utilizzare sostanze infiammabili o esplosive nelle vicinanze della stufa durante il suo funzionamento;
 - utilizzare la stufa con la porta aperta e/o vetro rovinato o rotto;
 - chiudere in alcun caso le aperture di ingresso aria comburente e uscita fumi;
 - utilizzare la stufa per asciugare biancheria;
 - sostituire o modificare alcuni componenti della stufa.
-
-

CARATTERISTICHE TECNICHE*Dati tecnici Dafne e Dafne View*

	U	Dafne, Dafne View
Classe di efficienza energetica	--	A+
Classe di qualità ambientale (secondo il Decreto n°186 del 7/11/2017)	☆☆☆☆	4
Potenza introdotta (al focolare)	kW	7,1
Potenza Nominale	kW	6
Rendimento	%	85,02
Consumo orario	kg/h	1,8
Intervallo di ricarica	min	48
Volume max. di riscaldamento	m ³	140
CO al 13% di O ₂	%	0,054
	mg/m ³	673
OGC al 13% di O ₂	mg/m ³	45
NO _x al 13% di O ₂	mg/m ³	91
PM al 13% di O ₂	mg/m ³	18
Temperatura dei fumi	°C	203
Portata fumi	g/s	5,2
Tiraggio minimo	Pa	12
	mbar	0,12
Pezzatura legna	cm	25
Ø tubo aspirazione aria comburente	mm	100
Ø tubo uscita fumi	mm	150
Efficienza energetica stagionale	%	75,0
Tipo di controllo temperatura ambiente	Potenza termica a fase unica senza controllo della temperatura ambiente	
Altre opzioni di controllo	N/A	

I dati riportati sono indicativi e non impegnativi e possono variare a seconda del tipo e della qualità della legna utilizzato. Ravelli si riserva la facoltà di apportare qualsiasi modifica allo scopo di migliorare le prestazioni dei prodotti.

	U	Dafne	Dafne View
Altezza	mm	950	950
Larghezza	mm	446	446
Profondità	mm	362	362
Peso a vuoto	kg	90	90

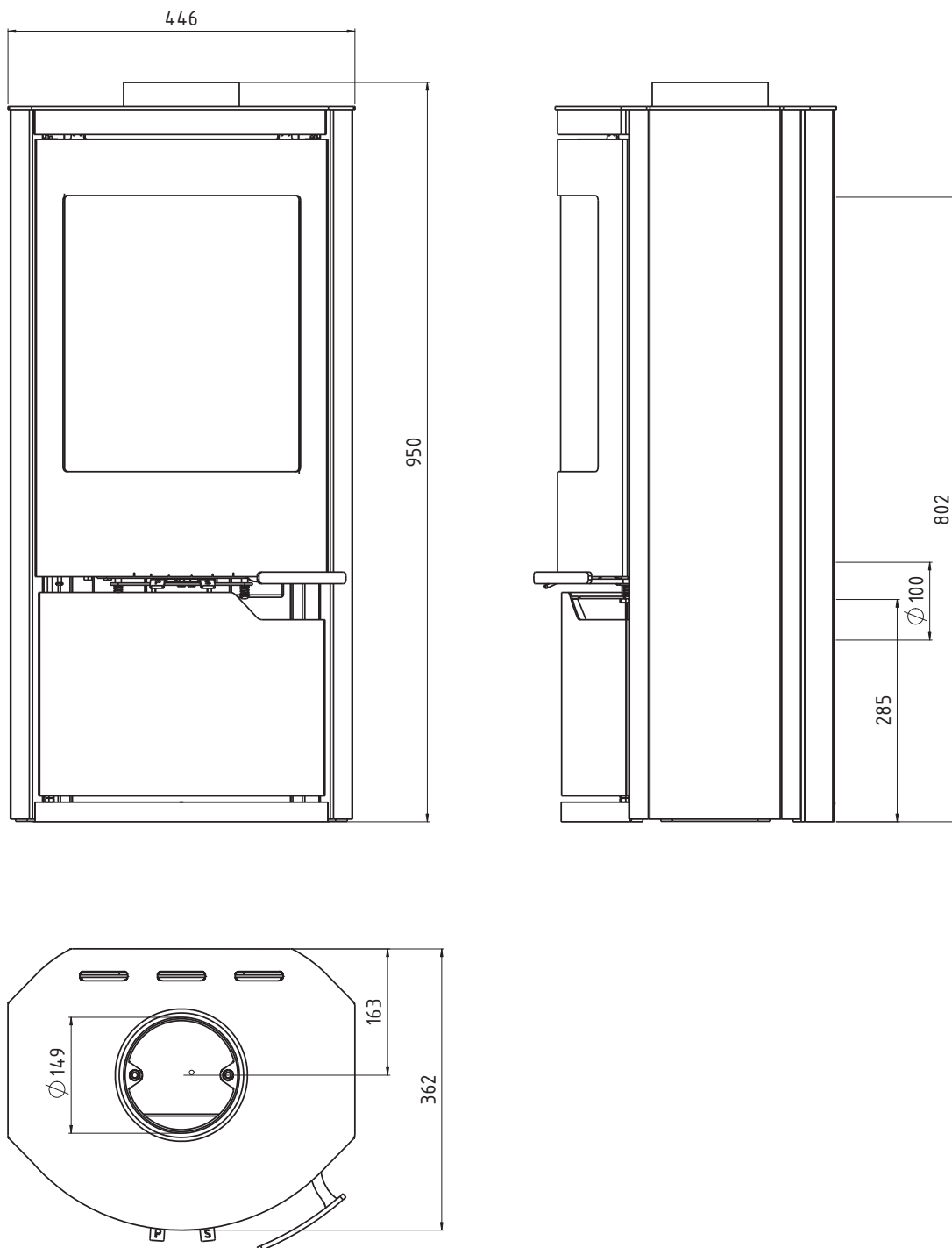
Tavola tecnica Dafne e Dafne view

Caratteristiche del combustibile

Brucciare solo legna naturale non trattata, con umidità massima del 20%.

Il legno appena tagliato può contenere fino al 60 % di acqua e quindi è poco adatto alla combustione.

L'essiccazione ideale della legna è di circa 2 anni. Anche la legna troppo vecchia non è adatta alla combustione.

La legna deve essere conservata ed essiccata in luogo ben ventilato, se all'aperto deve essere protetta dalla pioggia, se in luogo chiuso assicurarsi che sia ben arieggiato.

Conservare la legna già tagliata alla dimensione di utilizzo in modo che possa essiccarsi più facilmente.

La legna può essere conservata in cataste, avendo cura di tenerle sollevate dal pavimento, con una superficie di appoggio che permetta il passaggio di aria usando ad esempio delle assi o un bancale per favorire l'essiccazione ed evitare la formazione di marciume e muffa. Per lo stesso motivo è bene lasciare qualche centimetro di spazio tra la catasta e le pareti.

Nel caso in cui venga utilizzata legna non stagionata e con alta percentuale di umidità si possono verificare con più facilità fenomeni di condensa nel condotto fumi, con conseguente alterazione del tiraggio e deposito di fuliggine nel focolare, sul vetro e sulla canna fumaria con conseguente rischio di incendio della stessa. Ovviamente il rendimento della stufa risulterà più basso.

Nella stufa a legna devono essere usati ciocchi di legna di lunghezza massima pari a 25 cm.

Combustibili non ammessi

Si raccomanda di non utilizzare come combustibile i seguenti materiali:

- legna troppo umida
- legna trattata (legno verniciato, laccato, incollato, ecc.);
- segatura o trucioli di legno
- combustibili liquidi
- carbone o altri combustibili fossili
- plastica e derivati
- carta e cartone trattati
- rifiuti
- combustibili che possano sprigionare sostanze tossiche o inquinanti

L'utilizzo di questi combustibili, oltre che vietato perché provoca l'emissione di sostanze inquinanti e nocive, causa un deterioramento più rapido della stufa ed un accumulo di sporco nella stufa e nel sistema di evacuazione dei fumi con conseguente decadimento delle prestazioni e della sicurezza.



I gas prodotti da questi combustibili sono pericolosi per l'ambiente e per la vostra salute!



L'utilizzo di combustibile non conforme a quanto sopra specificato fa decadere la garanzia.

TRASPORTO E INSTALLAZIONE**Avvertenze di sicurezza per il trasporto e l'installazione**

L'installazione della stufa deve essere eseguita da un tecnico qualificato, il quale dovrà rilasciare all'acquirente una dichiarazione di conformità dell'impianto e si assumerà l'intera responsabilità dell'installazione e del corretto funzionamento della stufa.



Il luogo di installazione della stufa deve essere scelto in modo che il calore generato possa diffondersi uniformemente negli ambienti che si vogliono scaldare.



La stufa deve essere collegata ad una canna fumaria singola che garantisca il tiraggio dichiarato dal Costruttore e che rispetti le norme di installazione previste nel luogo di installazione.



Il locale dove è installata la stufa deve essere dotato di presa d'aria.

Il Costruttore declina ogni responsabilità in caso d'installazioni non conformi alle leggi in vigore, di un ricambio aria locali non corretto e di un uso non appropriato dell'apparecchio.

In particolare è necessario che:

- l'apparecchio sia collegato ad un sistema di evacuazione dei fumi dimensionato opportunamente per garantire il tiraggio dichiarato dal Costruttore, che sia a tenuta e che rispetti le distanze da materiali infiammabili;
- ci sia un'adeguata presa d'aria comburente conforme alla tipologia di prodotto installato;
- altri apparecchi a combustione o dispositivi installati non mettano in depressione il locale di installazione della stufa;
- siano rispettate le distanze di sicurezza da materiali infiammabili.

La verifica di compatibilità dell'impianto precede ogni altra operazione di montaggio o posa in opera.



Regolamenti amministrativi locali, prescrizioni particolari delle autorità che riguardano l'installazione di apparecchi a combustione, la presa aria e l'impianto di evacuazione fumi possono variare in base alla regione o alla nazione. Verificare presso le autorità locali se esistono delle prescrizioni di legge più restrittive di quanto qui riportato.

Imballo

Una volta ricevuta la stufa e controllare che:

- corrisponda al modello acquistato;
- non presenti danneggiamenti dovuti al trasporto.

Eventuali reclami devono essere comunicati al trasportatore, (anche sul documento di accompagnamento) al momento del ricevimento.



Verificare la portata del pavimento prima di movimentare e posizionare la stufa.

Per la movimentazione della stufa con imballo, seguire la procedura sotto descritta:

Passo	Azione
1	Posizionare le forche del transpallet nelle apposite sedi sotto al bancale di legno.
2	Sollevarlo lentamente.
3	Portare la stufa vicino al luogo prescelto per l'installazione.



La stufa deve essere sempre movimentata in posizione verticale. Si deve porre particolare attenzione affinché la porta e il suo vetro siano preservati da urti meccanici che ne compromettono l'integrità.

Per il disimballo della stufa, seguire la procedura sotto descritta:

Passo	Azione
1	Smontare il telaio in legno
2	Togliere l'eventuale avvolgimento in pluriball o simili
3	Togliere la stufa dal bancale e posizionare l'apparecchiatura nel luogo prescelto, facendo attenzione che sia conforme a quanto previsto.



Lo smaltimento dell'imballo è a cura dell'utente finale, in conformità con leggi vigenti nel paese d'installazione.

Predisposizioni per il sistema evacuazione fumi

Prestare attenzione alla realizzazione del sistema di evacuazione fumi e rispettare le normative vigenti nel paese di installazione della stufa.



Il Costruttore declina ogni responsabilità se imputabili ad un sistema di evacuazione fumi mal dimensionato e non a norma.

Canali da fumo e raccordi

Con il termine canali da fumo si indicano le tubazioni che collegano l'apparecchio a combustione con la canna fumaria.

Dovranno essere applicate le seguenti prescrizioni:

- rispettare la norma di prodotto EN 1856-2;
- i tratti orizzontali devono avere una pendenza minima del 3% verso l'alto;
- la lunghezza del tratto orizzontale deve essere la minima possibile e la sua proiezione in pianta non superiore a 2 metri;
- i cambi di direzione non devono avere angolo inferiore di 90° (consigliate curve da 45°);
- il numero di cambi di direzione compreso quello per l'introduzione nella canna fumaria, non deve essere superiore a 3;
- la sezione deve essere di diametro costante e uguale dall'uscita del focolare fino al raccordo nella canna fumaria;
- è vietato l'uso di tubi metallici flessibili ed in fibrocemento;
- i canali da fumo non devono attraversare locali nei quali è vietata l'installazione di apparecchi a combustione.

In ogni caso i canali da fumo devono essere a tenuta prodotti della combustione e condense, nonché coibentati se passano all'esterno del locale d'installazione.

Non è ammesso il montaggio di dispositivi di regolazione manuale del tiraggio.



E' obbligatorio realizzare un primo tratto verticale di canale da fumo di almeno 1 m per garantire la corretta espulsione dei fumi.

Canna fumaria

La canna fumaria è un elemento di particolare importanza per il corretto funzionamento della stufa.



La canna fumaria deve essere dimensionata in modo tale da garantire il tiraggio dichiarato dal Costruttore.



Non collegare la stufa ad una canna fumaria collettiva.

Nella realizzazione della canna fumaria dovranno essere applicate le seguenti prescrizioni:

- rispettare la norma di prodotto EN 1856-1;
- deve essere realizzata con materiali idonei per garantire la resistenza alle normali sollecitazioni meccaniche, chimiche, termiche ed avere un'adeguata coibentazione termica al fine di limitare la formazione di condensa;
- avere andamento prevalentemente verticale ed essere priva di strozzature lungo la sua lunghezza;

- essere correttamente distanziata mediante intercapedine d'aria e isolata da materiali infiammabili;
- i cambiamenti di direzione devono essere al massimo 2 e di angolo non superiore a 45°;
- la canna fumaria interna all'abitazione deve essere comunque coibentata e può essere inserita in un cavedio purché rispetti le normative relative all'intubatura;
- il canale da fumo va collegato alla canna fumaria mediante un raccordo a "T" avente una camera di raccolta ispezionabile per il residuo di combustione e soprattutto per la raccolta della condensa.



Si raccomanda di verificare nei dati targa della canna fumaria le distanze di sicurezza che devono essere rispettate in presenza di materiali combustibili e la tipologia di materiale isolante da utilizzare.



Utilizzare tubazioni a tenuta stagna.



È vietato utilizzare lo scarico diretto a parete o verso spazi chiusi e qualsiasi altra forma di scarico non prevista dalla normativa vigente nel paese di installazione (Nota Bene: in Italia è consentito solo lo scarico a tetto).

Comignolo

Il comignolo, cioè la parte terminale della canna fumaria, deve soddisfare le seguenti caratteristiche:

- la sezione di uscita fumi deve essere almeno il doppio della sezione interna del camino;
- impedire la penetrazione di acqua o neve;
- assicurare l'uscita dei fumi anche in caso di vento (comignolo anti vento);
- la quota di sbocco deve essere al di fuori della zona di reflusso (fare riferimento alle normative nazionali e locali per individuare la zona di reflusso);
- essere costruito sempre a distanza da antenne o parabole, non deve essere mai usato come supporto.

Installazione



Per l'installazione e l'uso dell'apparecchio è necessario rispettare tutte le leggi e i regolamenti locali, nazionali ed europei.



L'installazione della stufa e la predisposizione delle opere murarie deve rispettare la normativa vigente nel paese d'installazione (ITALIA = UNI 10683).



Le operazioni di installazione devono essere eseguite da un tecnico qualificato e/o autorizzato dal Costruttore. Il personale incaricato dell'installazione dovrà rilasciare all'acquirente una dichiarazione di conformità dell'impianto, il quale si assumerà l'intera responsabilità dell'installazione definitiva e del conseguente buon funzionamento del prodotto installato. Non vi sarà responsabilità da parte di Ravelli in caso di mancato rispetto di tali precauzioni.

Requisiti del locale di installazione

Il locale di installazione della stufa deve essere sufficientemente ventilato. Per soddisfare questo requisito è necessario dotare il locale con una presa d'aria comunicante con l'esterno.



il locale di installazione deve essere munito di presa d'aria con sezione libera di almeno 100 cm².



In caso di installazione in presenza di altri apparecchi di combustione o di impianto di VMC è necessario verificare il corretto funzionamento dell'apparecchio.

La stufa deve essere collocata all'interno di ambienti abitativi. Non deve mai essere installata all'esterno. Il volume del locale d'installazione deve essere adeguato alla potenza dell'apparecchio e comunque maggiore di 15 m³.



ATTENZIONE! I ventilatori di estrazione (esempio: cappe di aspirazione) quando utilizzati nella stessa stanza o spazio della stufa, possono causare problemi al funzionamento della stufa.



La stufa deve essere installata su un pavimento di adeguata capacità di carico. Se la posizione esistente non soddisfa questo requisito, occorre prendere misure appropriate (ad esempio utilizzando una piastra per la distribuzione del carico).

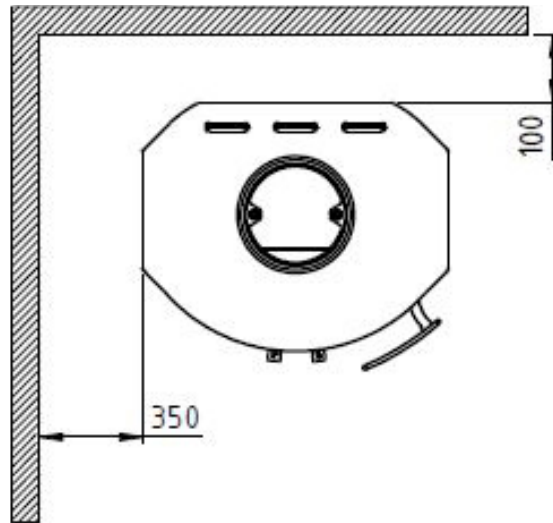
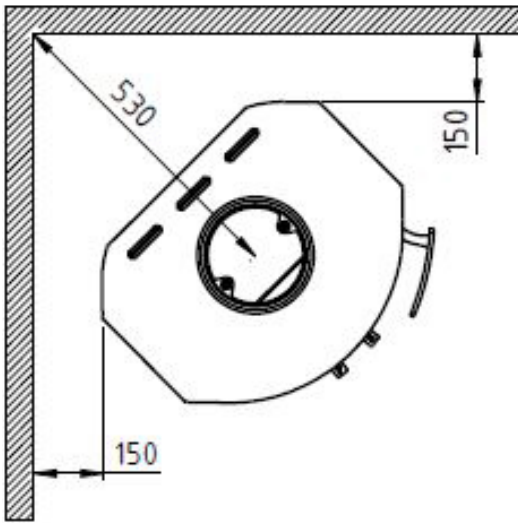
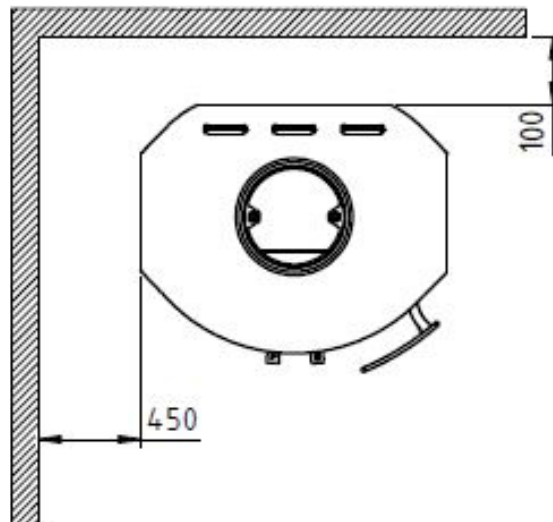
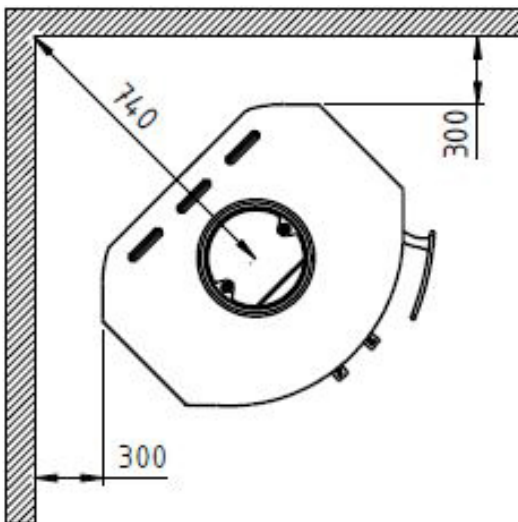

ATTENZIONE! Prevedere un adeguato isolamento nel caso il piano sia costituito da materiale infiammabile.

**Distanza minima da materiali infiammabili
 Dafne**

Dafne View

Se il pavimento su cui è appoggiata la stufa è di materiale infiammabile si consiglia un adeguato isolamento. Non possono essere immagazzinati oggetti e parti sensibili al calore o infiammabili in prossimità della stufa; tenere comunque tali oggetti ad una distanza frontale minima di 100 cm dal punto d'ingombro più esterno dell'apparecchio.

L'installazione della stufa deve garantire facile accesso per la pulizia dell'apparecchio stesso, dei condotti dei gas di scarico e della canna fumaria.

Esempi di installazione

Il sistema di evacuazione fumi è fondamentale per il corretto funzionamento della stufa. Verificare che la canna fumaria installata disponga di almeno una botola d'ispezione situata in un punto facilmente raggiungibile per agevolare la pulizia.

Canne fumarie fatiscenti possono essere utilizzate solo introducendo al loro interno una canna fumaria a norma (vedi norme per intubamento).

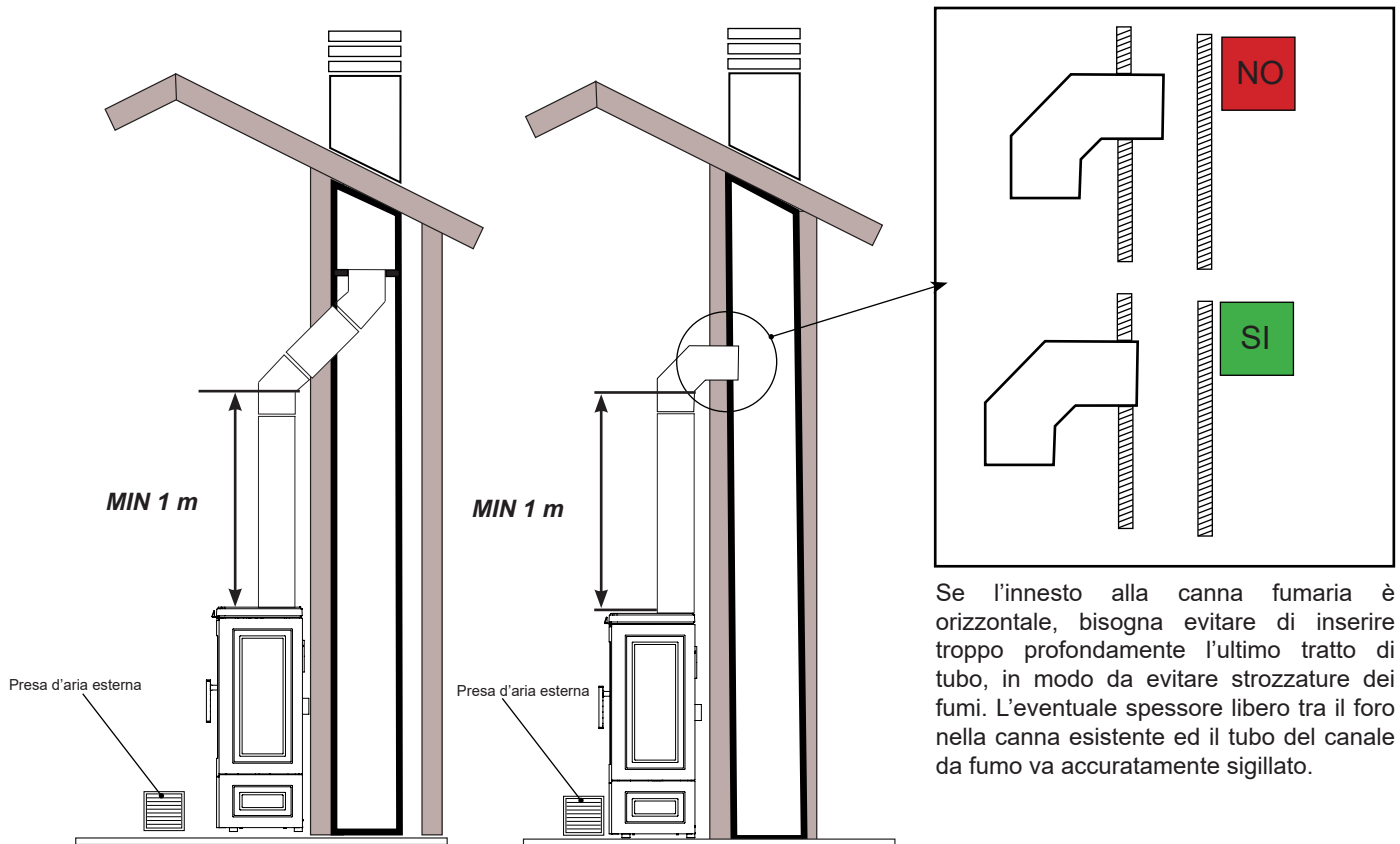

Se l'innesto alla canna fumaria è orizzontale, bisogna evitare di inserire troppo profondamente l'ultimo tratto di tubo, in modo da evitare strozzature dei fumi. L'eventuale spessore libero tra il foro nella canna esistente ed il tubo del canale da fumo va accuratamente sigillato.

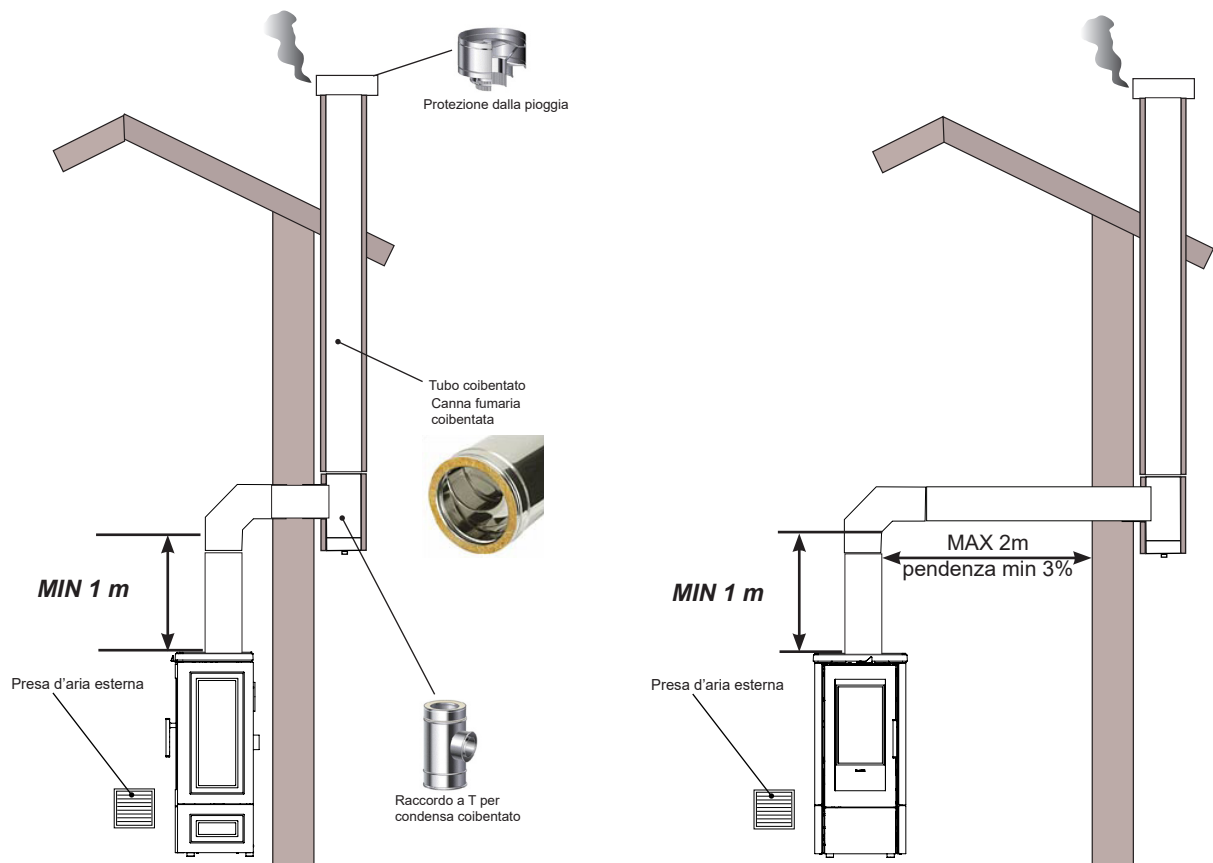

Collegamento canna fumaria



I collegamenti devono essere eseguiti da un tecnico qualificato e/o autorizzato dal Costruttore.



La canna fumaria deve essere dimensionata in modo tale da garantire il tiraggio dichiarato dal Costruttore.

Collaudo e messa in servizio

La messa in esercizio della stufa deve essere preceduta dal collaudo che prevede la verifica di funzionamento dei seguenti elementi:

- collegamento al sistema di evacuazione fumi;
- controllo che tutti i materiali per la costruzione del canale da fumo, canna fumaria, comignolo, siano a norma ed idonei all'uso.

Il collaudo è positivo solo quando tutte le fasi di funzionamento saranno completate senza che siano state rilevate anomalie.

Comandi ed utilizzo

Per noi è importante che il nostro ambiente sia protetto nel miglior modo possibile: è un vantaggio per tutti ed inoltre si riesce a sfruttare al meglio il combustibile.

L'alimentazione dell'aria per la combustione è controllata da due valvole, azionate da apposite maniglie di controllo.

La maniglia di comando "P", a sinistra, è l'aria primaria, che viene utilizzata per l'accensione della stufa fredda e per la combustione di legna è più densa. L'apporto d'aria durante l'accensione deve essere massimo, cioè con la leva nella posizione più a sinistra. Quando la fiamma è stabile si può chiudere delicatamente l'aria primaria facendo scorrere verso destra la leva "P".

La maniglia di comando "S" a destra è l'aria secondaria e va usata per controllare la combustione quando la stufa è calda. La massima apertura si ha quando viene spostata verso destra, mentre si riduce quando viene spostata a sinistra.

Il miglior indicatore per il controllo del fuoco è il colore della fiamma. Fiamme troppo scure, che creano fuliggine in camera e sbuffi neri di fumo, sono la manifestazione di una cattiva combustione per mancanza di aria. Sarà quindi necessario aggiungere aria secondaria regolando la leva "S" verso destra per migliorare la combustione.

Si prega di notare anche che la lunghezza dei ceppi deve essere al massimo di 25 cm di lunghezza e non più di 8 cm di diametro; l'umidità della legna deve essere inferiore al 18-20%.

Controllo dell'aria primaria "P"

Durante il normale funzionamento, il controllo dell'aria primaria è tipicamente aperto tra lo 0 e il 30 %.

Quando si brucia legna a bassa densità l'aria primaria può essere chiusa (0%, "P" a destra), quando invece si brucia legna molto densa essa va tenuta aperta al 50 %. In caso di condizioni atmosferiche particolari che causano scarso tiraggio, può essere necessario avviare la stufa con l'aria primaria completamente aperta. Mentre la stufa si riscalda lentamente, diminuire la leva primaria verso destra. Vedere anche il paragrafo per l'accensione della stufa.

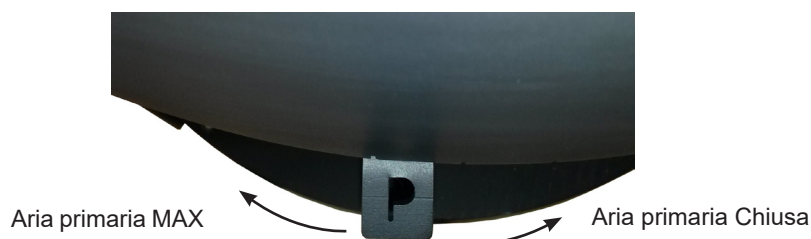

Controllo dell'aria secondaria "S"

Durante il normale funzionamento con stufa calda, il controllo dell'aria secondaria è tipicamente aperto tra il 50 % e il 100%. Il controllo dell'aria secondaria determina le prestazioni della stufa. Esiste un blocco per impedire la completa chiusura dell'aria secondaria.

Oltre a partecipare alla combustione, l'aria secondaria impedisce la formazione sporco sul vetro.

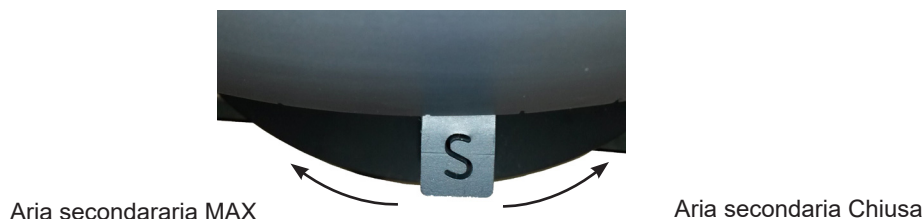

Uso della stufa in diverse condizioni atmosferiche

Il vento che soffia sulla canna fumaria può avere un grande effetto sulla combustione; potrebbe essere necessario regolare il flusso d'aria per ottenere buoni risultati di combustione. Anche il montaggio di una serranda nella canna fumaria può essere d'aiuto, in quanto vi darà la possibilità di regolare il tiraggio in condizioni di vento variabile.

La nebbia può anche avere una grande influenza sulla capacità di tiraggio di una canna fumaria; potrebbe essere necessario regolare le impostazioni del flusso d'aria per ottenere buoni risultati di combustione.

PROCEDURE DI UTILIZZO

! In caso di incendio della canna fumaria, chiamare immediatamente i Vigili del Fuoco.

Verifiche prima dell'accensione

! Assicurarsi di avere letto e compreso perfettamente il contenuto di questo libretto istruzioni.

Prima di eseguire l'accensione della stufa, occorre assicurarsi che:

- la camera di combustione sia pulita;
- siano stati rimossi tutti gli elementi che potrebbero bruciare (istruzioni, etichette adesive varie).



Durante le prime ore di utilizzo è possibile che le vernici utilizzate per rifinire la stufa possano emanare un odore sgradevole. Inoltre è possibile sentire l'odore tipico delle parti metalliche sottoposte a alte temperature. Assicurarsi che sia garantito un sufficiente ricambio d'aria nella stanza. Questi inevitabili sconvenienti spariranno dopo le prime ore di funzionamento. Per ridurre i disagi al minimo, tenere accesa la stufa per qualche ora a bassa potenza e nel periodo iniziale non sovraccaricare evitando cicli gravosi di riscaldamento raffreddamento.



Durante l'accensione iniziale, la vernice completa la sua essiccazione e si indurisce. Pertanto, per non rovinarle è sconsigliato toccare le superfici verniciate della stufa in questa fase.

Accensione della stufa

Per eseguire l'accensione della stufa, procedere come descritto di seguito:

Passo	Azione
1	Pulire la griglia di combustione rimuovendo i residui rimasti dal precedente utilizzo. Se necessario svuotare il cassetto ceneri.
2	Regolare la leva dell'aria l'aria primaria in modo che sia tra 0 % e 50 %
3	Sopra la griglia disporre un modulo di accensione composto da legnetti secchi disposti su più piani sopra cui disporre a croce quattro pezzi di legna formando 2 piani.
4	Posizionare l'accendifuoco naturale sulla griglia, sotto il modulo di accensione.
5	Chiudere la porta della camera di combustione.

! Non sovraccaricare la stufa. Superare le quantità di ricarica consigliate può danneggiare le parti della stufa ed invalidare la garanzia. Una carica eccessiva, oltre a non essere efficiente, produce temperature dei fumi troppo elevate che possono danneggiare la stufa e la canna fumaria.

Accensione della stufa dall'alto

La miglior tecnica per l'accensione della stufa è l'accensione dall'alto. è una tecnica rispettosa dell'ambiente e aiuta a mantenere il vetro perfettamente pulito. Per eseguire questa accensione i pezzi più grandi vanno collocati in basso e quelli più piccoli in alto, come indicato di seguito.

- 4 pezzi di legno lunghi circa 20 - 30 cm con un peso di circa 0,5 kg ciascuno,
- 12 - 20 pezzi sottili di legna da ardere di circa 20 - 30 cm di lunghezza, con un peso totale di circa 0,6-0,8 kg,
- 3 accendifuoco



Impostare i comandi dell'aria primaria e secondaria come indicato in precedenza. Se il fuoco è troppo forte, si può strozzare la serranda dell'aria primaria.



La legna non deve mai essere posizionata più in alto dei fori dell'aria terziaria posti sul retro della camera di combustione!

 Tutte le superfici esterne di questa stufa raggiungeranno temperature elevate. Ricordarsi sempre di usare il guanto fornito in dotazione durante l'operazione.

Dopo la procedura di accensione, vedere il passaggio relativo al controllo dell'aria primaria e secondaria per l'uso intermittente. Non utilizzare la stufa con lo sportello aperto. A meno che non si stia ricaricando di legna, la porta deve essere chiusa. Si raccomanda di alimentare non meno di 2 pezzi di legna ad ogni rifornimento.

Regolazione della combustione

Una volta raggiunta la temperatura della camera di combustione e della canna fumaria è possibile regolare l'aria primaria per ottenere il massimo rendimento. La velocità di combustione, e quindi la potenza termica generata, è regolata sia dalla quantità di legna presente nella camera di combustione sia dalla quantità di aria primaria. Una fiamma troppo veloce diminuisce la durata della legna ed abbassa il rendimento della stufa.

Le massime prestazioni si ottengono caricando e regolando la stufa come nei test EN 13240. Nel test EN 13240 la stufa è stata fatta funzionare come in figura: con tre pezzi di legna di betulla da 180 mm per un totale di 1,8 kg. L'aria primaria aperta al 50 % - l'aria secondaria aperta al 55 %.

Per diminuire la potenza spostare la leva dell'aria primaria leggermente verso sinistra.

La combustione è efficiente e pulita quando la fiamma è di colore giallo chiaro. Se la fiamma tende al rosso oppure si vedono del fumo nero in camera di combustione, è probabile che serva aumentare leggermente l'aria secondaria.

È necessario un primo periodo di utilizzo per apprendere come regolare correttamente la combustione.



Spegnimento stufa

Per spegnere la stufa, procedere come descritto di seguito:

Passo	Azione
--------------	---------------

- | | |
|---|--|
| 1 | Attendere che la fiamma e le braci siano completamente spente. |
| 2 | Quando la fiamma è spenta e il letto di braci non irradia più calore chiudere completamente l'aria primaria. |

MANUTENZIONE

Avvertenze di sicurezza per la manutenzione

 **La manutenzione della stufa deve essere effettuata almeno una volta all'anno, e programmata per tempo con il Servizio di Assistenza Tecnica.**

 **In alcune condizioni, come accensione, spegnimento o utilizzo inappropriato, i prodotti della combustione possono contenere piccole particelle di fuliggine che si accumulano nel sistema di evacuazione fumi. Ciò può ridurre la sezione di passaggio dei fumi e comportare un rischio di incendio. Per questo motivo il sistema di evacuazione fumi deve essere ispezionato e pulito almeno una volta all'anno.**

 **Le operazioni di manutenzione devono essere eseguite a stufa fredda.**

Prima di effettuare qualsiasi operazione di manutenzione, adottare le seguenti precauzioni:

- Accertarsi che tutte le parti della stufa siano fredde.
- Accertarsi che le ceneri siano completamente fredde.
- Operare sempre con attrezzature appropriate per la manutenzione.
- Terminata la manutenzione reinstallare tutte le parti rimosse prima di rimetterla in servizio.

 **La qualità della legna, le modalità di utilizzo della stufa e la regolazione della combustione possono influenzare la frequenza degli interventi di manutenzione.**

Pulizia

 **Eseguire le operazioni di pulizia in modo da garantire il corretto funzionamento della stufa. Nella seguente tabella vengono elencati gli interventi di pulizia necessari per il corretto funzionamento della stufa.**

Parti / Frequenza	1 giorno	2-3 giorni	60 - 90 giorni
Camera di combustione	•		
Griglia di combustione	•		
Cassetto cenere	•		
Vetro		•	
Condotto aspirazione			•

La stufa può essere pulita con un panno asciutto e privo di lanugine.

Prima di procedere alle operazioni di pulizia e spazzolatura, le piastre deflettori di fumo devono essere rimosse sollevando delicatamente le piastre e rimuovendo i perni.

Con l'uso quotidiano, assicurarsi che le guarnizioni siano intatte e assicurarsi che vengano sostituite prima che permettano perdite.

Ricordarsi sempre di ventilare il locale dopo le riparazioni delle superfici verniciate e l'uso di prodotti per la cura.

Se la stufa è dotata di pietra ollare, si raccomanda di lavare le pietre con acqua pulita e se necessario con soluzioni di sapone a pH.

Una volta all'anno, o più, secondo le norme nazionali e locali, la stufa deve essere pulita correttamente, per assicurarsi che la polvere e la cenere siano rimosse dalla zona di convezione. Questo servizio, che deve essere effettuato da uno specialista qualificato, deve includere la pulizia, il controllo delle perdite e la manutenzione della canna fumaria. Se la stufa è rimasta fuori uso per periodi più lunghi, eseguire sempre questo servizio.

Pulizia della camera di combustione

Aspirare i residui presenti in camera di combustione con un aspiracenere apposito, assicurandosi che le ceneri siano completamente spente.

Questi prodotti Ravelli hanno la camera di combustione rivestita con mattonelle in vermiculite. La vermiculite non necessita di particolare manutenzione, deve essere solamente spolverata con un pennello se si vuole rimuovere la cenere eventualmente depositatasi durante la combustione.

E' sconsigliato utilizzare spugne abrasive per pulire le scorie più resistenti in quanto si potrebbe graffiare la superficie.

Pulizia del cassetto cenere

La pulizia del cassetto cenere deve essere effettuata (in relazione dal tempo di utilizzo della stufa e al tipo di legna utilizzata).

Per eseguire la pulizia del cassetto cenere aprire la porta e sfilare il cassetto come mostrato in figura, aspirare la cenere con un aspiratore appropriato.

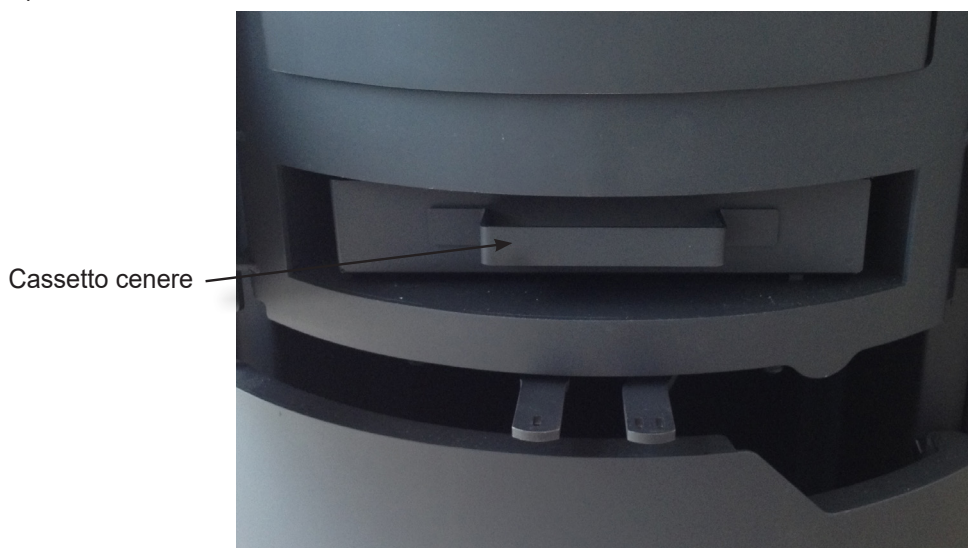
**Pulizia del vetro**

Anche il vetro ceramico può essere pulito con un panno asciutto, oppure potete acquistare uno speciale detergente per vetri presso il vostro rivenditore autorizzato. Il detergente per vetri deve essere usato come indicato. Non utilizzare mai detersivi con proprietà abrasive.

Il rivestimento della camera di combustione è una parte soggetta ad usura che deve essere protetta da urti e scosse. Il rivestimento può essere utilizzato nonostante le piccole crepe, ma se inizia a sbriciolarsi, deve essere sostituito.

Manutenzione straordinaria

Le operazioni di manutenzione straordinaria devono essere eseguite da personale del Centro di Assistenza Autorizzato.



Non attendere che i componenti siano logorati dall'uso prima di procedere alla loro sostituzione. Sostituire un componente usurato prima che sia completamente rotto per prevenire eventuali danni causati dalla rottura improvvisa dei componenti.

Parti	Una stagione
Pulizia approfondita camera di combustione	•
Guarnizione porta	•
Canna fumaria	•

Programmare con il Centro di Assistenza Autorizzato gli interventi di manutenzione straordinaria sopra indicati.

Rimozione delle piastrelle di refrattario

Quando si sostituisce o si pulisce l'isolamento della camera di combustione (vermiculite), rimuovere prima la piastra del deflettore.

Sollevare delicatamente la piastra e rimuovere i perni nelle piastre laterali che la tengono in posizione. Spingere la parte anteriore della piastra deflettrice verso l'alto e ruotarla con cautela, rendendo possibile la rimozione della piastra dalla camera di combustione. Quindi rimuovere le 2 piastre di deflettrice fumi superiori.

A questo punto rimuovere le pietre in ceramica poste su ogni lato della griglia in ghisa nella parte inferiore della stufa. Le piastre laterali e infine la piastra posteriore possono ora essere rimosse. Fare questo delicatamente per non danneggiare le piastre.

Piastra deflettore



Le piastrelle refrattarie sono fragili; prestare attenzione durante le fasi di rimozione.

Controllo delle guarnizioni



Questa operazione deve essere svolta da un Centro Assistenza Ravelli. Programmare con il Centro Assistenza Ravelli questo tipo di pulizia.

In occasione della pulizia approfondita della stufa, il tecnico autorizzato deve controllare che le guarnizioni di

- porta;
- cassetto ceneri
- botole di ispezione

siano integre. In caso contrario, dovranno essere sostituite.

STOCCAGGIO E SMALTIMENTO

Messa a riposo (fine stagione)

A fine di ogni stagione si consiglia di aspirare eventuali residui di cenere e polveri al suo interno.

Smaltimento

La demolizione e lo smaltimento della stufa è ad esclusivo carico e responsabilità del proprietario che dovrà agire in osservanza delle leggi vigenti nel proprio Paese in materia di sicurezza, rispetto e tutela dell'ambiente.

Alla fine della sua vita utile, il prodotto non deve essere smaltito insieme ai rifiuti urbani. Può essere consegnato presso gli appositi centri di raccolta differenziata predisposti dalle amministrazioni comunali, oppure presso i rivenditori che forniscono questo servizio. Smaltire in modo differenziato il prodotto consente di evitare possibili conseguenze negative per l'ambiente e per la salute derivanti da un suo smaltimento inadeguato e permette di recuperare i materiali di cui è composto al fine di ottenere un importante risparmio di energia e di risorse.

CASISTICA GUASTI

La stufa non funziona

- seguire attentamente quello che è riportato nel capitolo dedicato di questo manuale.
- utilizzare legna stagionata e con basso contenuto di umidità;
- controllare che il condotto di ingresso dell'aria non sia ostruito;
- controllare che il sistema di evacuazione fumi sia pulito e non ostruito;
- controllare che la canna fumaria sia adeguata alla potenza della stufa;
- controllare che la presa d'aria nella stanza sia libera da ostruzioni e che non ci siano altri apparecchi a combustione o cappe di aspirazione che mettano in depressione la stanza;

Accensione difficoltosa

- seguire attentamente quello che è riportato nel capitolo dedicato di questo manuale;
- aprire completamente la leva dell'aria primaria;
- la legna caricata per l'accensione non è sufficiente;
- utilizzare legna stagionata e con basso contenuto di umidità;
- controllare che il condotto di ingresso dell'aria non sia ostruito;
- controllare che il sistema di evacuazione fumi sia pulito e non ostruito;
- controllare che la canna fumaria sia adeguata alla potenza della stufa.
- controllare che la presa d'aria nella stanza sia libera da ostruzioni e che non ci siano altri apparecchi a combustione o cappe di aspirazione non mettano in depressione la stanza.

Perdita di fumo

- Controllare il tiraggio della canna fumaria.
- Controllare che le guarnizioni della porta e del sistema di evacuazione fumi siano integre.
- Controllare che la cenere non ostruisca la griglia di passaggio aria primaria.

Il vetro si sporca facilmente

- Utilizzare solo combustibili raccomandati.
- Utilizzare legna stagionata e con basso contenuto di umidità.
- Regolare l'aria primaria e l'aria secondaria come spiegato nel capitolo dedicato.
- Troppo combustibile caricato in camera di combustione.
- Camera di combustione troppo fredda per procedura di accensione non corretta o funzionamento a potenza troppo bassa.
- Controllare il tiraggio della canna fumaria .



Aico S.p.A.
Via Kupfer, 31 - 25036 Palazzolo sull'Oglio / BS - Italia
Tel. +39.030.7402939
Web : www.ravelligroup.it
E-mail : info@ravelligroup.it

La Ravelli non si assume alcuna responsabilità per eventuali errori del presente opuscolo e si ritiene libera di variare senza preavviso le caratteristiche dei propri prodotti.

Ravelli does not assume any responsibility for any errors in this booklet and considers itself free to make any variations to the features of its products without notice.

La Société Ravelli ne s'assume aucune responsabilité pour d'éventuelles erreurs du présent opuscule, et se retient libre de changer sans préavis les caractéristiques de ses propres produits.

Ravelli übernimmt keinerlei Haftung für Fehler in dieser Broschüre und behält sich vor, die Merkmale seiner Produkte ohne Vorankündigung zu ändern.

La sociedad Ravelli no se asume responsabilidad alguna por posibles errores en el presente folleto y se considera libre de modificar sin preaviso las características de sus productos.

Компания Ravelli не берет на себя ответственность за возможные ошибки в данной брошюре и оставляет за собой право вносить изменения в характеристики своих изделий.